



Schindler 3100

Pratique et écologique.

L'ascenseur des petits immeubles.





S'engager à vous promettre beaucoup. Et tenir nos promesses.

Un choix judicieux

Vous cherchez un ascenseur pour un immeuble n'excédant pas 7 niveaux ? Avec Schindler 3100, vous faites le bon choix. Sa construction simple et standardisée permet un montage rapide. Schindler 3100, c'est la solution utile à moindre coût.

Un espace optimisé

La cabine du Schindler 3100 a été conçue pour répondre aux dimensions standard ISO. Facile à installer et pratique à utiliser, c'est le choix judicieux des petits immeubles d'habitation.

Charge utile	Dimension Cabine (LxP)	Capacité en passager	Dimensions Gaine (LxP)*
450 kg	1000 x 1250	6	1500 x 1600
480 kg	1000 x 1300	6	1500 x 1650
630 kg	1100 x 1400	8	1600 x 1750

*valables pour des cabines à simple accès avec un passage libre de 800mm.

Un fonctionnement silencieux

Grâce au nouveau moyen de traction, le Schindler 3100 se déplace sans bruit. Un silence apprécié dans un immeuble résidentiel.

Un design attractif

Quatre couleurs sélectionnées soigneusement ainsi qu'une finition en acier inoxydable vous sont proposées pour faire de votre cabine un lieu de passage agréable.

Un gain de place

Grâce à une hauteur sous dalle réduite, Schindler 3100 permet un gain de place intéressant sans local de machines. La manœuvre est directement incorporée dans le cadre de porte, il n'y a donc plus d'armoire de manœuvre imposante sur le palier. Une conception pour gagner en surface et en temps d'installation.

Remarque

Schindler se réserve le droit de modifier les spécifications, options et couleurs.

Toutes les photos de cabines et options illustrées dans cette brochure ne sont pas contractuelles.

Décoration de cabine
Orange Pise

Une alternative aux produits hydrauliques

L'ascenseur électrique Schindler 3100 est l'alternative idéale aux ascenseurs hydrauliques. Il consomme bien moins d'énergie et vous épargne les odeurs liées au fonctionnement hydraulique.

Une solution écologique

Schindler 3100 prend en considération l'environnement. Econome dans son utilisation des ressources, ce produit a été conçu ingénieusement pour diminuer l'impact lié à la production et l'usage. Les résultats d'expertise d'une société indépendante montrent que Schindler 3100 est éco performant et entre dans la classification «verte».

Classification énergétique

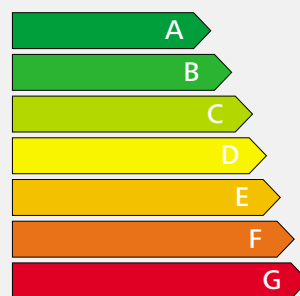









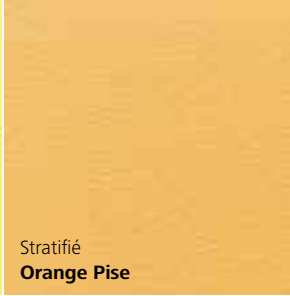

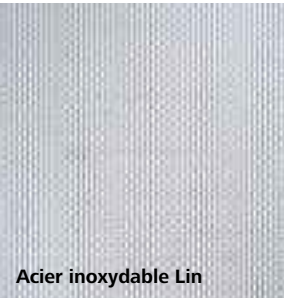



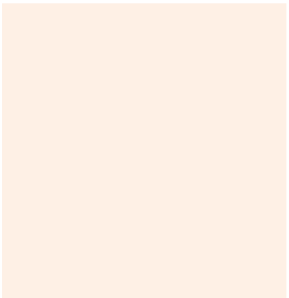

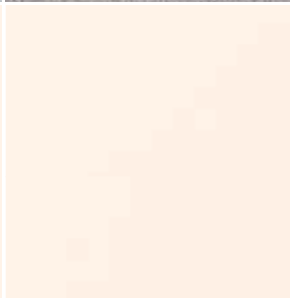

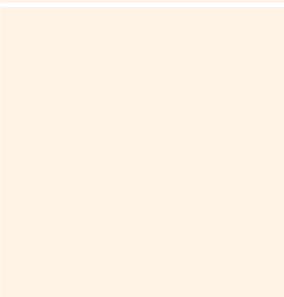
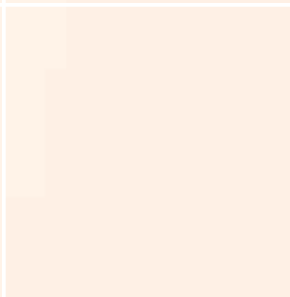
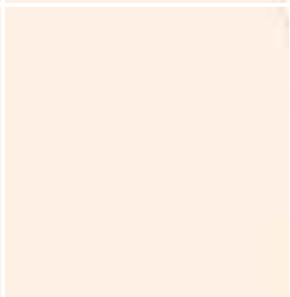

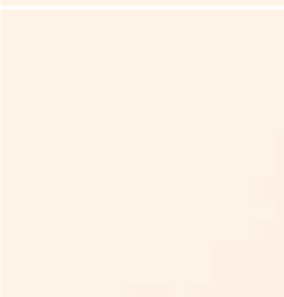
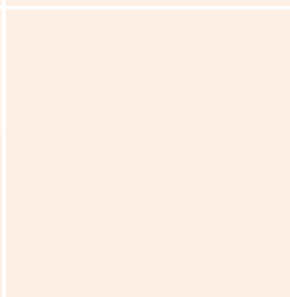
Etabli en mars 2009 par la VDI, l'Association des Ingénieurs Allemands, le référentiel VDI 4707 permet d'établir une classification énergétique des ascenseurs. Le résultat varie selon la configuration de l'ascenseur.

Données principales

Charge utile	450–630 kg, 6/8 personnes
Course	max. 20 m, max. 7 arrêts
Simple accès*	450 kg / 480 kg, 630 kg
Double accès*	450 kg / 480 kg, 630 kg
Largeur des portes*	800 mm, 900 mm
Hauteur des portes*	2000 mm, 2100 mm
Entraînement	sans réducteur, fréquence régulée
Vitesse nominale	0.63 m/s, 1.0 m/s
Manœuvre	à blocage ou collective descente
Décoration	4 couleurs, et finition acier inoxydable

* Combinaisons possibles: voir données d'installation en page 10.

<p>Parois</p>	 <p>Stratifié Jaune Arles</p>	 <p>Stratifié Orange Pise</p>	 <p>Stratifié Bleu Athènes</p>	 <p>Stratifié Gris Turin</p>
 <p>Acier inoxydable Lin</p>	 <p>Acier inoxydable Brossé</p>			
				
				
				
<p>Plafond Sol Portes Plinthes</p>	<p>Plafond Matière synthétique, gris</p>	<p>Sol Caoutchouc noir moucheté</p>	<p>Sol Granite artificiel noir</p>	<p>Porte de cabine / face avant Peinture Blanc aluminium</p>
 <p>Porte de cabine / face avant Acier inoxydable Lin</p>	 <p>Porte de cabine / face avant Acier inoxydable Brossé</p>	 <p>Plinthes Peinture Gris aluminium</p>		

Vivacité et diversité.



Jaune Arles



Orange Pise



Bleu Athènes



Gris Turin



Acier inoxydable Lin



Acier inoxydable Brossé

Jaune Arles, Orange Pise, Bleu Athènes et Gris Turin, ces tons apportent une fraîcheur accueillante et inspirent la convivialité grâce à leur luminosité et leur clarté. Ils sont combinés à un sol sombre en caoutchouc ou en granite et à un plafond en matière synthétique gris clair.

Retrouvez les mêmes sensations pour la finition en acier inoxydable lin ou brossé. L'éclairage est intégré dans le plafond et diffuse une lumière agréable. La décoration est complétée par un miroir à mi-hauteur et une main courante.

Des options diverses et variées. A découvrir.

Boîte à boutons cabine

La boîte à boutons cabine avec son arrière-plan de couleur blanche est livrée avec des touches mécaniques. Ces boutons sont fonctionnels et correspondent aux normes actuelles. Cette boîte à boutons cabine est conçue de façon à rendre son utilisation simple et pratique.

Standard

- Boutons d'ouverture de porte et d'alarme
- Ecriture Braille
- Confirmation visuelle et sonore des appels
- Flèches de préavis du sens de marche avec signal sonore si commande collective
- Position de la cabine par clignotement de LEDS sur les boutons

Options

- Indicateur de position de la cabine (avec indicateur de direction si commande à blocage)
- Annonce vocale dans la cabine (dans la langue désirée)

Boîtes à boutons palières

Standard

- Boîtes à boutons palières stylées avec boutons micro-course

Options

- Ecriture Braille
- Interrupteur à clé pour étage ayant un accès contrôlé



Indicateur de position de la cabine



Boîte à boutons cabine, boutons micro-course



Boîte à boutons palière, bouton micro-course

Main courante



Eclairage au plafond



Miroir

Sur demande, une paroi latérale ou la paroi arrière peut être équipée d'un miroir en verre sécurit sur la demi-hauteur de la cabine.

Main courante

La main courante s'harmonise avec les formes et couleurs des autres éléments de décoration.

Portes

Les portes sont équipées d'un entraînement à variation de fréquence. Elles fonctionnent ainsi de manière fiable et rapide. Les portes coulissantes télescopiques sont livrées avec l'ouverture à gauche ou à droite. – Rideau lumineux de protection

Portes cabine

Standard

– Peinture Blanc aluminium

Option

– Acier inoxydable

Portes palières

Standard

– Peinture d'apprêt

Options

– Acier inoxydable

– Façade sur la largeur de la gaine

Plinthes



Boîte à boutons cabine



Manœuvre

La manœuvre est constituée d'une technologie à microprocesseur à basse énergie. L'unité de manœuvre principale compacte du système décentralisé est intégrée dans le cadre de porte. Elle donne la possibilité d'avoir soit une manœuvre automatique à blocage soit une manœuvre collective à la descente.

Fonctions de la manœuvre

Standard

- Autodiagnostic, autocontrôle
- Surveillance de porte par cellule photoélectrique
- Contrôle de surcharge
- Téléalarme conforme à la Directive Ascenseurs (24h/24)

Options

- Evacuation automatique à l'étage le plus proche
- Retour automatique au niveau principal
- Contrôle d'accès à chaque étage (accès via un interrupteur à clé)
- Double accès, portes actionnées en parallèle
- Manœuvre incendie
- Course prioritaire de la cabine au moyen d'un interrupteur à clé
- Sirène d'alarme sur la cabine ou dans la gaine

Options particulières pour les étages de parking

- Appels de cabine avec interrupteurs à clé
- Retour automatique à l'arrêt principal

Entraînement

Schindler 3100 se contente d'un entraînement de dimensions réduites. Il prend moins de place qu'un entraînement conventionnel et peut être monté directement en tête de gaine. L'appareil ne nécessite pas de local des machines. Sa consommation en énergie est faible. De plus, grâce aux matériaux du système de traction, l'entraînement est particulièrement silencieux tant en cabine que dans l'immeuble.

System de traction

Le système de traction remplace les câbles en acier conventionnels. Moins lourd et utilisant moins de place, ce nouveau système favorise un déplacement silencieux. De plus l'entraînement ne nécessite pas d'huile, cela représente une solution éco performante.

Hier des câbles en acier...

L'utilisation de câbles en acier se caractérise par un manque de souplesse, en ce sens leur degré de flexibilité exige un diamètre de la poulie de traction de 320 mm au minimum. L'ensemble de la machine d'entraînement, poulies incluses, doit être dimensionné en conséquence. Une installation qui prend de la place.

...aujourd'hui un nouveau moyen de traction

Plus flexible, il se contente d'un diamètre de poulie de traction beaucoup plus faible que dans le cas de câbles en acier: 72 mm suffisent. De ce fait un moteur beaucoup plus petit est concevable. Une construction qui économise de la place.

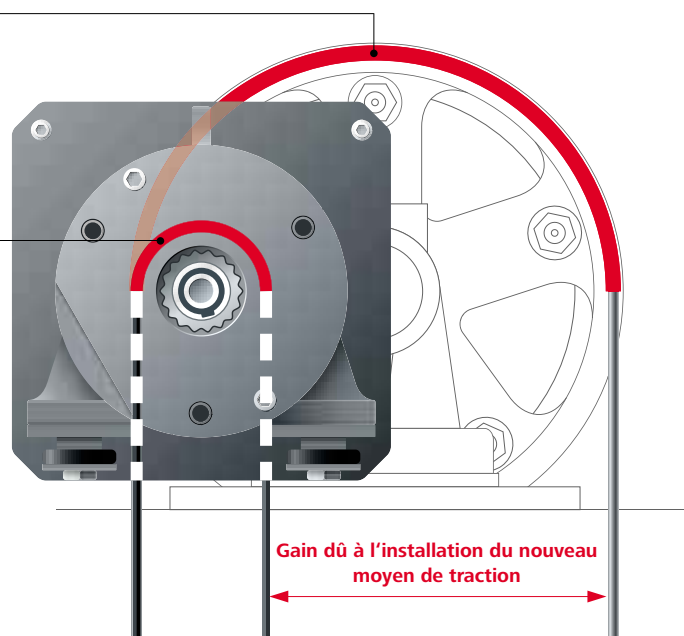

Parmi nos préoccupations: anticiper vos futurs besoins.



Installation

Schindler 3100 n'a pas besoin de local des machines. Cela signifie pour vous une mise en œuvre simplifiée. Un seul espace doit être dessiné: la cage d'ascenseur. Des plans standardisés simplifient le processus. Une procédure rapide et efficace.



Commande

Schindler 3100 est conçu ingénieusement. Les éléments de base pour la commande sont très largement simplifiés. Ainsi pour des besoins standard Schindler 3100 est le produit qu'il vous faut.



Livraison

Nous livrons le Schindler 3100 partiellement assemblé en une fois sur le site dès que celui-ci est prêt pour le montage de l'appareil.



Montage

Grâce aux fixations faciles à installer directement à chaque palier, l'ascenseur est rapidement monté. Grues et échafaudages ne sont pas nécessaires. L'installation est terminée en deux semaines environ. Une affaire mûrement réfléchie.

Maîtriser une situation, c'est avoir une vue d'ensemble... des détails.

Ascenseur à traction directe (électrique) sans local des machines avec entraînement à variation de fréquence, charge utile 450/480 kg, 630 kg, 6, 8 personnes

Charge utile		Capacité max. passagers			Vitesse nominale			Course max.			Nombre d'arrêts max.			Nombre d'accès max.			Cabine			Portes			Gaine				
GQ kg	VKN m/s	HQ m	ZE					BK mm	TK mm	HK mm	Type	BT mm	HT mm	BS mm	*1 TS mm	*2 TS mm	HSG mm	HSK mm									
450	6	0.63	20	7	2			1000	1250	2135	T2	800	2000/2100	1500	1600	1800	1100	3400									
		1.0	20	7	2			1000	1250	2135	T2	800	2000/2100	1500	1600	1800	1100	3400									
480	6	0.63	20	7	2			1000	1300	2135	T2	800	2000/2100	1500	1650	1850	1100	3400									
		1.0	20	7	2			1000	1300	2135	T2	800	2000/2100	1500	1650	1850	1100	3400									
630	8	0.63	20	7	2			1100	1400	2135	T2	800	2000/2100	1600	1750	1950	1100	3400									
		1.0	20	7	2			1100	1400	2135	T2	800	2000/2100	1600	1750	1950	1100	3400									

GQ Charge utile
VKN Vitesse nominale
HQ Course
ZE Arrêts
HE Distance entre étages

BK Largeur de cabine
TK Profondeur de cabine
HK Hauteur de cabine

T2 Porte télescopique à deux vantaux
BT Largeur de porte
HT Hauteur de porte

BS Largeur de la gaine
TS Profondeur de la gaine
*1 1 accès
*2 2 accès opposés
HSG Profondeur de la cuvette
HSK Hauteur sous dalle

La distance entre étages (HE) doit être de:
2400 mm au minimum pour une hauteur de porte de 2000 mm
2500 mm au minimum pour une hauteur de porte de 2100 mm

Course minimale de 2600 mm pour des hauteurs de portes de 2000 mm et 2100 mm.

La distance entre étages (HE min.) pour des accès opposés se monte à 300 mm au minimum.

Certification CE de conformité selon la directive ascenseurs 95/16/CE

Elévation et vue en plan

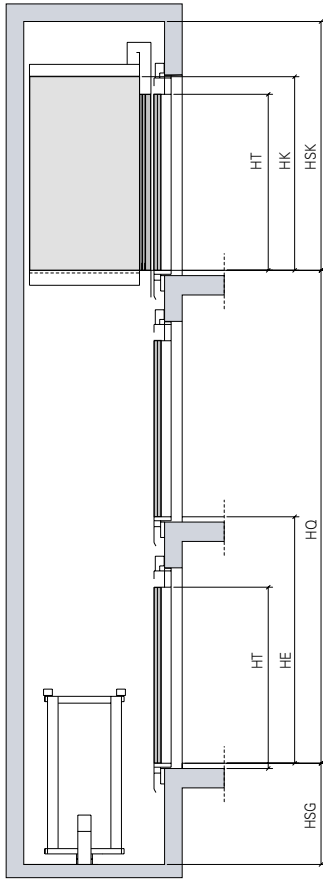

Simple accès

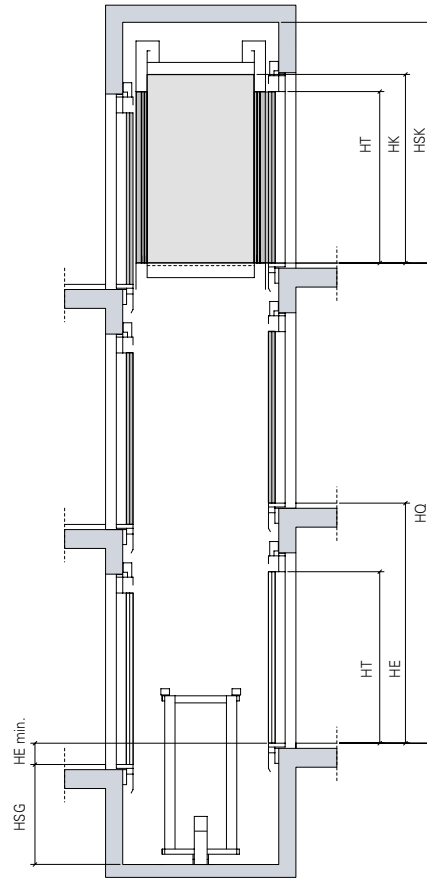

Double accès

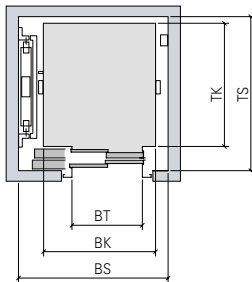

Simple accès
Porte télescopique

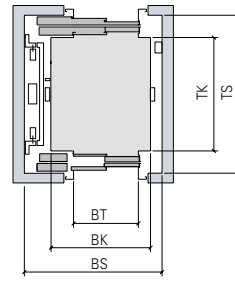

Double accès
Porte télescopique

Pour toute autre information telle que demandes d'offre, plans d'installation et prix, nous vous remercions de vous adresser directement à votre agence Schindler la plus proche.

Soumettez vos demandes, nous nous occupons du reste.

D'autres informations ainsi que les sites de nos agences
les plus proches se trouvent sur:

www.schindler.com

Schindler France
1, rue Dewoitine
78 141 Vélizy-Villacoublay
Téléphone 01 30 70 70 70
Téléfax 01 30 70 71 19

www.schindler.fr

